

Interzoll Modul

Профили шин для высоких механических нагрузок, алюминий прозрачно-анодированный, токопроводящие контактные поверхности, с креплением на 2 отверстиях для не прямого крепления плат шины

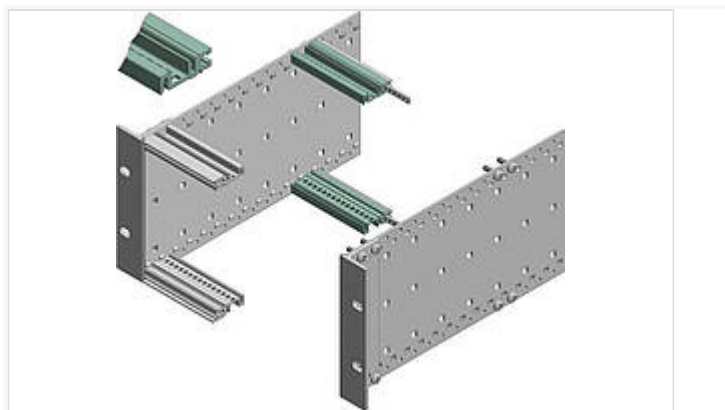

PВ/М 00063-ВN

№ заказа: 86563420

63 НР

* = поставляется по запросу.

Свойства

Цвет

бесцветный анодированный

Материал корпуса

Профили Al Mg: Si 0,5; детали см. в Технических данных

Объём поставки

1 профиль

Указание

изолирующие полоски просьба заказывать отдельно.

Размеры

НР

63

Чертеж продукции



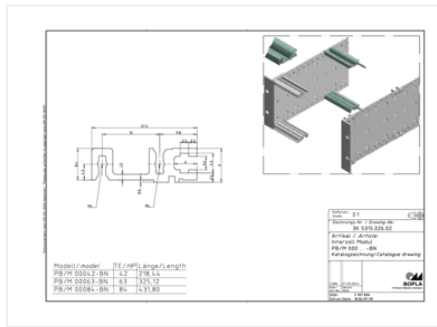

Пожалуйста, учтите следующее!

Для выравнивания давлений при изменении температур и исключения появления в связи с этим повышенной влажности внутри корпуса мы Вам рекомендуем использовать элементы для выравнивания давления .

» Дальнейшая информация

Техническая документация / Загрузки

Технические чертежи

Трёхмерные (3D) данные изделия в формате STEP: Необходимо зарегистрироваться

Чертеж для механической обработки: 86563420 PB-M-00063-BN-G.dxf (216.5 кБ)

Здесь Вы найдете фрезеровочные контуры в файле формата DXS. (Sub D, USB, HDMI, резьбовые кабельные вводы, ...)

Чертеж продукции в формате PDF 86563420 PB-M-00063-BN.pdf (3.6 МБ)

Чертеж продукции в формате DXF 86563420 PB-M-00063-BN.dxf (288.8 кБ)

Product information

Interzoll Modul RUS.pdf (763.7 кБ)